

SBOX 300 BEL-T DM

Sicherheitsleuchte nach DIN EN 60598-1/2-22 und DIN EN 1838.

Sehr robuste Sicherheitsleuchte aus pulverbeschichtetem Stahlblech in Weiß zur Deckenanbaumontage und mit Tiefstrahloptiken für hohe Deckenhöhen ausgestattet. Die Leuchte ist serienmäßig mit einem IP65-Membran-Druckausgleichsventil sowie einer Scheibe aus 8 mm Polycarbonat ausgestattet.

Die Leuchte ist als Systemleuchte für Zentralversorgung wahlweise mit einer 3 Watt, 6 Watt oder 10 Watt LED-Leiste und in der Einzelbatterievariante mit 3 Watt oder 6 Watt LED-Leiste erhältlich.



Technische Daten

Leuchtyp	Systemleuchten für Zentralversorgung			Einzelbatterie-leuchten	
	3 W LED-Leiste	6 W LED-Leiste	10 W LED-Leiste	3 W LED-Leiste	6 W LED-Leiste
Anschlussklemmen	3 x 2,5 mm ² für Doppelbelegung				
Farbe	weiß				
Material	Stahlblech				
Montageart	Deckenanbaumontage				
Abmessungen (B x H x T)	DM 384 x 234 x 101 mm				
Schutzart	IP65				
Schutzklasse	I				
IK-Schutzklasse	IK10				
Lichtstrom (Netz)	350 lm	600 lm	1050 lm	350 lm	580 lm
Lichtstrom (Not)					
Nennbetriebsdauer 1h	-	-	-	350 lm	580 lm
Nennbetriebsdauer 3h	-	-	-	350 lm	580 lm
Nennbetriebsdauer 8h	-	-	-	320 lm	320 lm
Lichtstromverhältnis Not (DC) / Netz					
Nennbetriebsdauer 1h	-	-	-	100% / 100%	100% / 100%
Nennbetriebsdauer 3h	-	-	-	100% / 100%	100% / 100%
Nennbetriebsdauer 8h	-	-	-	90% / 100%	55% / 100%
Netzanschlussleistung	6 VA	10.3 VA	15 VA	9 VA	11.5 VA
Batteriestromaufnahme	19 mA	27 mA	41 mA	-	
Nennbetriebsdauer Batteriebetrieb	-			1h / 3h / 8h	
Anschlussspannung	230V 50/60Hz; 220V DC +25/-20%			230V 50/60Hz	
NiMh-Akku					
Nennbetriebsdauer 1h	-	-	-	4,8V 2,0Ah	4,8V 2,0Ah
Nennbetriebsdauer 3h	-	-	-	4,8V 2,0Ah	4,8V 4,2Ah
Nennbetriebsdauer 8h	-	-	-	4,8V 4,2Ah	4,8V 4,2Ah
Temperaturbereich	-10°C bis +40°C			-	
Bereitschaftsschaltung	-			0°C bis +35°C	
Dauerschaltung	-			-5°C bis +30°C	
optional					
Leuchenschalt- und Überwachungsbaustein	DALI ELC MSÜ3 SET009 SET010			-	
Selbstüberwachung	-			SELF CHECK	
Busüberwachung	-			SAFELOG Line SAFELOG Wireless	

Deckenanbaumontage

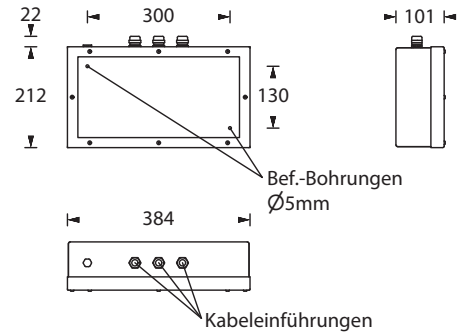

Lichtverteilungskurven und Leuchtenabstandstabellen (E = 1,25 lx)

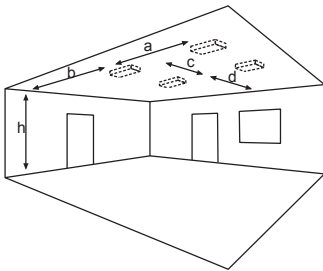

Deckenmontage

Systemleuchten für Zentralversorgung Tiefstrahloptik

Abstandstabelle ebene Fluchtwege / Tabellenangaben in Meter

Leuchtmittel: 3W LED-Leiste

Lampenlichtstrom Not (DC) / Netz: 350lm

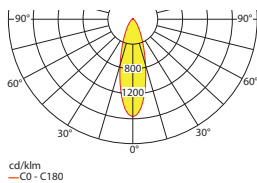

h	7,00	8,00	9,00	10,00	11,00	12,00	13,00	14,00	15,00	16,00	17,00	18,00	19,00	20,00
a	9,70	10,10	10,50	10,80	11,00	11,20	11,30	11,40	11,40	11,40	11,30	11,20	11,00	10,70
b	3,80	3,90	4,00	4,00	4,00	4,00	3,90	3,80	3,70	3,50	3,20	2,90	2,40	1,80
c	9,70	10,10	10,50	10,80	11,00	11,20	11,30	11,40	11,40	11,40	11,30	11,20	11,00	10,70
d	3,80	3,90	4,00	4,00	4,00	4,00	3,90	3,80	3,70	3,50	3,20	2,90	2,40	1,80

Systemleuchten für Zentralversorgung Tiefstrahloptik

Abstandstabelle ebene Fluchtwege / Tabellenangaben in Meter

Leuchtmittel: 6W LED-Leiste

Lampenlichtstrom Not (DC) / Netz: 600lm

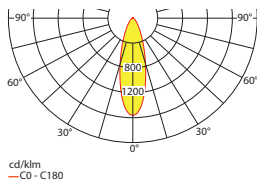

h	7,00	8,00	9,00	10,00	11,00	12,00	13,00	14,00	15,00	16,00	17,00	18,00	19,00	20,00	22,00	24,00	26,00
a	11,50	12,10	12,60	13,10	13,50	13,80	14,10	14,30	14,50	14,70	14,80	14,90	15,00	15,00	14,90	14,60	14,10
b	4,60	4,80	5,00	5,10	5,20	5,20	5,30	5,30	5,30	5,20	5,10	5,00	4,90	4,70	4,30	3,60	2,40
c	11,50	12,10	12,60	13,10	13,50	13,80	14,10	14,30	14,50	14,70	14,80	14,90	15,00	15,00	14,90	14,60	14,10
d	4,60	4,80	5,00	5,10	5,20	5,20	5,30	5,30	5,30	5,20	5,10	5,00	4,90	4,70	4,30	3,60	2,40

Systemleuchten für Zentralversorgung Tiefstrahloptik

Abstandstabelle ebene Fluchtwege / Tabellenangaben in Meter

Leuchtmittel: 10W LED-Leiste

Lampenlichtstrom Not (DC) / Netz: 1050lm

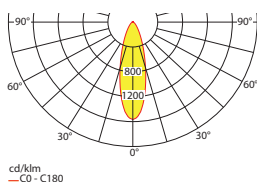

h	7,00	9,00	11,00	13,00	15,00	17,00	19,00	21,00	23,00	25,00	27,00	29,00	31,00	33,00	35,00
a	13,70	15,10	16,20	17,20	18,00	18,60	19,10	19,40	19,70	19,80	19,70	19,70	19,40	19,00	18,50
b	5,50	6,00	6,40	6,70	6,90	7,00	7,00	6,90	6,80	6,50	6,10	5,70	5,00	4,10	2,60
c	13,70	15,10	16,20	17,20	18,00	18,60	19,10	19,40	19,70	19,80	19,70	19,70	19,40	19,00	18,50
d	5,50	6,00	6,40	6,70	6,90	7,00	7,00	6,90	6,80	6,50	6,10	5,70	5,00	4,10	2,60

Einzelbatterieleuchten Tiefstrahloptik

Abstandstabelle ebene Fluchtwege / Tabellenangaben in Meter

Leuchtmittel: 3W LED-Leiste

Lampenlichtstrom Not (DC) / Netz: 350lm/350lm – Nennbetriebsdauer: 1h

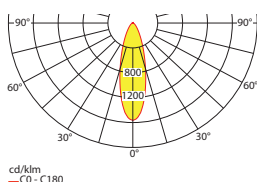

h	7,00	8,00	9,00	10,00	11,00	12,00	13,00	14,00	15,00	16,00	17,00	18,00	19,00	20,00
a	9,70	10,10	10,50	10,80	11,00	11,20	11,30	11,40	11,40	11,40	11,30	11,20	11,00	10,70
b	3,80	3,90	4,00	4,00	4,00	4,00	3,90	3,80	3,70	3,50	3,20	2,90	2,40	1,80
c	9,70	10,10	10,50	10,80	11,00	11,20	11,30	11,40	11,40	11,40	11,30	11,20	11,00	10,70
d	3,80	3,90	4,00	4,00	4,00	4,00	3,90	3,80	3,70	3,50	3,20	2,90	2,40	1,80

SBOX 300 BEL-T DM

Einzelbatterieleuchten Tiefstrahloptik

Abstandstabelle ebene Fluchtwege / Tabellenangaben in Meter

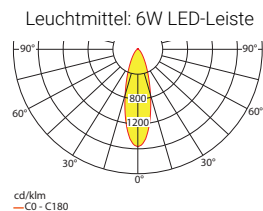

Lampenlichtstrom Not (DC) / Netz: 580lm/580lm – Nennbetriebsdauer: 1h

h	7,00	8,00	9,00	10,00	11,00	12,00	13,00	14,00	15,00	16,00	17,00	18,00	19,00	20,00	21,00	22,00	24,00	26,00
a	11,40	12,00	12,50	12,90	13,30	13,60	13,90	14,10	14,30	14,50	14,60	14,70	14,70	14,70	14,70	14,60	14,30	13,70
b	4,50	4,70	4,90	5,00	5,10	5,20	5,20	5,20	5,20	5,10	5,00	4,90	4,80	4,60	4,40	4,10	3,30	2,00
c	11,40	12,00	12,50	12,90	13,30	13,60	13,90	14,10	14,30	14,50	14,60	14,70	14,70	14,70	14,70	14,60	14,30	13,70
d	4,50	4,70	4,90	5,00	5,10	5,20	5,20	5,20	5,20	5,10	5,00	4,90	4,80	4,60	4,40	4,10	3,30	2,00

Einzelbatterieleuchten Tiefstrahloptik

Abstandstabelle ebene Fluchtwege / Tabellenangaben in Meter

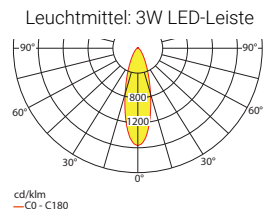

Lampenlichtstrom Not (DC) / Netz: 350lm/350lm – Nennbetriebsdauer: 3h

h	7,00	8,00	9,00	10,00	11,00	12,00	13,00	14,00	15,00	16,00	17,00	18,00	19,00	20,00
a	9,70	10,10	10,50	10,80	11,00	11,20	11,30	11,40	11,40	11,40	11,30	11,20	11,00	10,70
b	3,80	3,90	4,00	4,00	4,00	4,00	3,90	3,80	3,70	3,50	3,20	2,90	2,40	1,80
c	9,70	10,10	10,50	10,80	11,00	11,20	11,30	11,40	11,40	11,40	11,30	11,20	11,00	10,70
d	3,80	3,90	4,00	4,00	4,00	4,00	3,90	3,80	3,70	3,50	3,20	2,90	2,40	1,80

Einzelbatterieleuchten Tiefstrahloptik

Abstandstabelle ebene Fluchtwege / Tabellenangaben in Meter

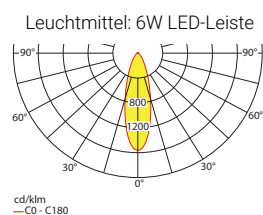

Lampenlichtstrom Not (DC) / Netz: 580lm/580lm – Nennbetriebsdauer: 3h

h	7,00	8,00	9,00	10,00	11,00	12,00	13,00	14,00	15,00	16,00	17,00	18,00	19,00	20,00	21,00	22,00	24,00	26,00
a	11,40	12,00	12,50	12,90	13,30	13,60	13,90	14,10	14,30	14,50	14,60	14,70	14,70	14,70	14,70	14,60	14,30	13,70
b	4,50	4,70	4,90	5,00	5,10	5,20	5,20	5,20	5,20	5,10	5,00	4,90	4,80	4,60	4,40	4,10	3,30	2,00
c	11,40	12,00	12,50	12,90	13,30	13,60	13,90	14,10	14,30	14,50	14,60	14,70	14,70	14,70	14,70	14,60	14,30	13,70
d	4,50	4,70	4,90	5,00	5,10	5,20	5,20	5,20	5,20	5,10	5,00	4,90	4,80	4,60	4,40	4,10	3,30	2,00

Einzelbatterieleuchten Tiefstrahloptik

Abstandstabelle ebene Fluchtwege / Tabellenangaben in Meter

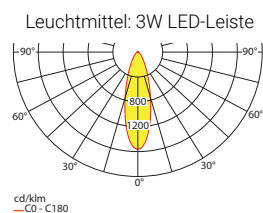

Lampenlichtstrom Not (DC) / Netz: 320lm/350lm – Nennbetriebsdauer: 8h

h	7,00	8,00	9,00	10,00	11,00	12,00	13,00	14,00	15,00	16,00	17,00	18,00	19,00
a	9,40	9,80	10,10	10,40	10,60	10,80	10,90	10,90	10,90	10,90	10,70	10,60	10,30
b	3,70	3,80	3,80	3,90	3,80	3,80	3,70	3,60	3,40	3,10	2,80	2,40	1,80
c	9,40	9,80	10,10	10,40	10,60	10,80	10,90	10,90	10,90	10,90	10,70	10,60	10,30
d	3,70	3,80	3,80	3,90	3,80	3,80	3,70	3,60	3,40	3,10	2,80	2,40	1,80

Einzelbatterieleuchten Tiefstrahloptik

Abstandstabelle ebene Fluchtwege / Tabellenangaben in Meter

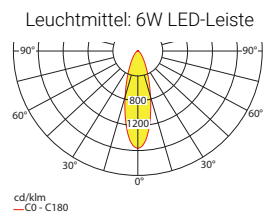

Lampenlichtstrom Not (DC) / Netz: 320lm/580lm – Nennbetriebsdauer: 8h

h	7,00	8,00	9,00	10,00	11,00	12,00	13,00	14,00	15,00	16,00	17,00	18,00	19,00
a	9,40	9,80	10,10	10,40	10,60	10,80	10,90	10,90	10,90	10,90	10,70	10,60	10,30
b	3,70	3,80	3,80	3,90	3,80	3,80	3,70	3,60	3,40	3,10	2,80	2,40	1,80
c	9,40	9,80	10,10	10,40	10,60	10,80	10,90	10,90	10,90	10,90	10,70	10,60	10,30
d	3,70	3,80	3,80	3,90	3,80	3,80	3,70	3,60	3,40	3,10	2,80	2,40	1,80